

GEBRAUCHSANLEITUNG
INSTRUCTIONS FOR USE
NOTICE D'EMPLOI
ISTRUZIONI PER L'USO
INSTRUCCIONES PARA EL USO
GEBRUIKSAANWIJZING

HME 45-6
HME 45-C
HME 45^{telcom}
HMD 45-6

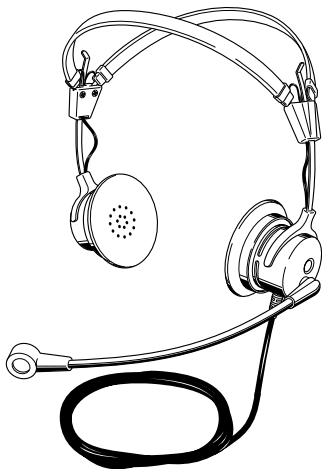
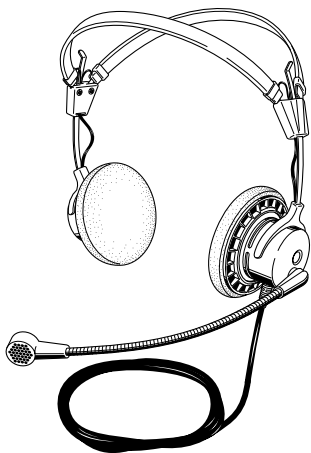

HME 45-6

Hör-/ Sprechgarnitur zum Anschluß an Vermittlungsplätze in Telefon-Vermittlungszentralen, für Konferenz und Dolmetscheranlagen wie auch für alle Kommunikationsendgeräte mit Speisemöglichkeit für ein Elektretmikrofon. Diese Garnitur wird mit offenem Kabelende geliefert, so daß ein kundenspezifischer Anschluß möglich ist. Bitte entnehmen Sie die Beschaltung dem **Stromlaufplan auf Seite 27**.

HME 45-C

Hör-/ Sprechgarnitur zum Anschluß an Vermittlungsplätze in Telefon-Vermittlungszentralen, für Konferenz und Dolmetscheranlagen. Diese Garnitur wird mit einem 5-poligen XLR-Stecker geliefert. Die Beschaltung des XLR-Steckers entnehmen Sie bitte dem **Stromlaufplan auf Seite 28**.

HME 45 telcom

Hör-/ Sprechgarnitur zum Anschluß an Vermittlungsplätze in Telefon-Vermittlungszentralen oder an Telekommunikationsendgeräte mit entsprechender Anschlußbuchse (Anschlußnorm der Deutschen Telekom AG 121 TR 9-5). Diese Hör- / Sprechgarnitur ersetzt den Telefonhörer und ermöglicht ein "freihändiges" Telefonieren. **Stromlaufplan auf Seite 29**.

HMD 45-6

Hör-/ Sprechgarnitur mit dynamischem Mikrofon. Keine Speisespannung erforderlich. Die Garnitur wird mit offenem Kabelende geliefert, so daß ein kundenspezifischer Anschluß möglich ist. **Stromlaufplan auf Seite 27**.

HME 45 telcom: Anschluß an ein Telefon

An Ihrem Telefon befindet sich eine für diese Hör- / Sprechgarnitur passende Buchse. Sie ähnelt der Buchse, an der das Spiralkabel zum Hörer angeschlossen ist, ist aber noch nicht belegt. Einige Hersteller kennzeichnen die Buchse mit dem Symbol eines Kopfhörers oder mit der Bezeichnung "121 TR 9-5".

- ▶ Stecken Sie in diese Buchse die Anschlußleitung der Hör- / Sprechgarnitur HME 45 telcom. (Abbildung ❶)
- ▶ Lassen Sie den Telefonhörer auf Ihrem Telefon liegen, Sie brauchen ihn als "Schalter" zum Beginn und zum Ende Ihres Gesprächs.

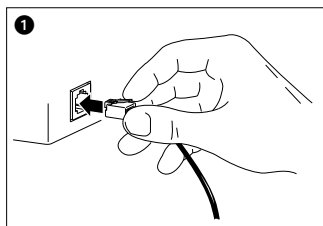

HME 45 telcom: Hinweise

Es existieren Telefone im Handel, bei denen die Buchsenbelegung zum Anschluß einer Hör- / Sprechgarnitur nicht der Anschlußnorm der Deutschen Telekom AG 121 TR 9-5 entspricht. In diesem Fall müssen Sie sich einen Adapter anfertigen lassen oder einen neuen Stecker anbringen. Abbildung ② zeigt die unterschiedliche Anschlußbelegung am Anschlußkabel:

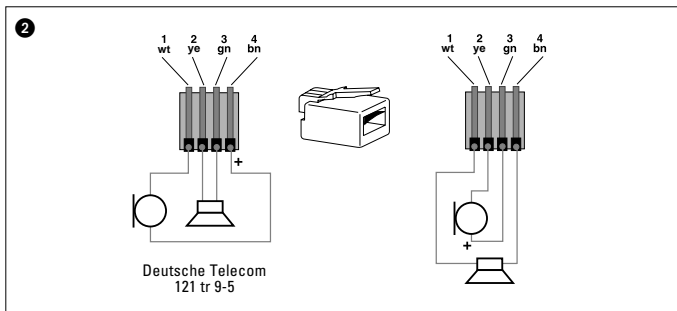

Einige Telefone (speziell aus deutscher Fertigung) haben an der Anschlußbuchse für den Telefonhörer eine für diese Hör- / Sprechgarnitur passende Beschaltung. Speziell die erforderliche Speisespannung für das Kondensator-Mikrofon liegt dann mit an.

Erkundigen Sie sich beim Hersteller Ihres Telefons, ob Sie eventuell eine Hör- / Sprechgarnitur direkt anschließen können (Abbildung ③). Er benötigt dazu einen Schaltplan und die technischen Daten Ihrer Sennheiser Hör- / Sprechgarnitur HME 45 telcom. Kopieren Sie ihm dazu die Seiten 6 und 29 dieser Anleitung.

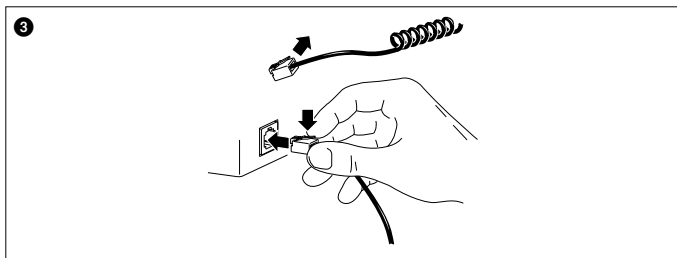

Mikrofonarm einstellen

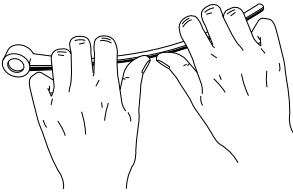

Kopfbügel einstellen

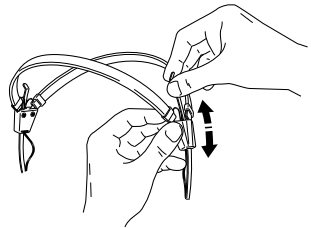
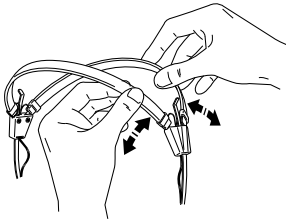

Kabel und Mikrofon von rechts oder von links



Kabel links

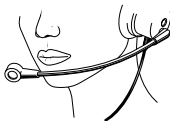

Kabel rechts

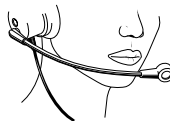

Technische Daten

Kopfhörer

| | |
|---------------------|--|
| Wandlerprinzip | dynamisch, offen |
| Übertragungsbereich | 20 Hz - 18 kHz |
| Impedanz | 150 Ohm (mono) 300 Ω pro Seite (stereo) |
| Klirrfaktor | < 1 % |

Mikrofon

| | |
|---|--|
| Wandlerprinzip | HME 45-6 / HME 45-C / HME 45 telcom Back-Elektret-Kondensatorkapsel, geräuschkompensiert |
| Übertragungsbereich bei einem Abstand von 2 cm zum Mundwinkel | 100 Hz - 5 kHz |
| Ausgangsspannung | HME 45 telcom: - 40 dBV/Pa nach 121 TR 9-5 HME 45-6 / -C: - 35 dBV/Pa |
| Versorgungsspannung | HME 45 telcom: 5 V DC HME 45-6 / -C: 3,5 - 10 V DC |

Mikrofon

| | |
|---|----------------------------------|
| Wandlerprinzip | HMD 45-6 dynamisches Mikrofon |
| Übertragungsbereich bei einem Abstand von 2 cm zum Mundwinkel | 50 Hz - 12 kHz |
| Ausgangsspannung | 0,5 mV/Pa |
| Impedanz | 200 Ω |

Allgemeine Daten

| | |
|------------------------|--|
| Kopfhörer-Andruckkraft | ca 1,6 N |
| Gewicht ohne Kabel | 140 g |
| Kabel | einseitig, Länge gesamt: 1,8 m |
| Stecker | HME 45 telcom: Westernstecker 4-pol HME 45-C: 5-poliger XLR-Stecker HME 45-6: offenes Kabelende HMD 45-6: offenes Kabelende |
| Lieferumfang | 1 Hör- /Sprechgarnitur |
| Ausführungen | HME 45 telcom: Westernstecker 4-pol HME 45-C: 5-poliger XLR-Stecker HME 45-6: offenes Kabelende HMD 45-6: offenes Kabelende |

HME 45-6

Headset for connection to terminals in telephone exchanges and switchboards or to conference and interpretation systems. The headset is supplied with open-ended cable so that the user can choose the connector most suitable for the application. **Please refer to page 27 for the wiring diagram.**

HME 45-C

Headset for connection to terminals in telephone exchanges and switchboards or to conference and interpretation systems. This headset is supplied with a 5-pin XLR connector. **Please refer to page 28 for the pin assignment of the XLR connector.**

HME 45 telcom

Headset for connection to terminals in telephone exchanges and switchboards or to telephones with suitable socket (as per 121 TR 9-5 connection standard of the German Telekom). This headset replaces the receiver and leaves your hands free. **Please refer to page 29 for the wiring diagram.**

HMD 45-6

Headset with dynamic microphone. No external supply voltage necessary. The headset is supplied with open-ended cable so that the user can choose the connector most suitable for the application. **Please refer to page 27 for the wiring diagram.**

Connection of the HME 45 telcom to a telephone

In the ideal case, your telephone is fitted with a suitable socket for connecting the headset. Such a socket resembles the socket for the spiral cord of the receiver and is unconnected. Some manufacturers use a headphone symbol for it, others the designation „121 TR 9-5“.

- ▶ Connect the cable of your HME 45 telcom headset to this socket (see fig. ①).
- ▶ The receiver remains on the cradle. You need it as a „switch“ at the beginning and the end of your phone call.

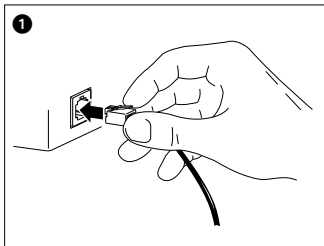

Please note for the HME 45 telecom

If your telephone has a headset socket not corresponding to the 121 TR 9-5 standard of the German Telekom, you have to have an adaptor made, or you have to use a new plug. Figure 2 shows the wiring arrangement.

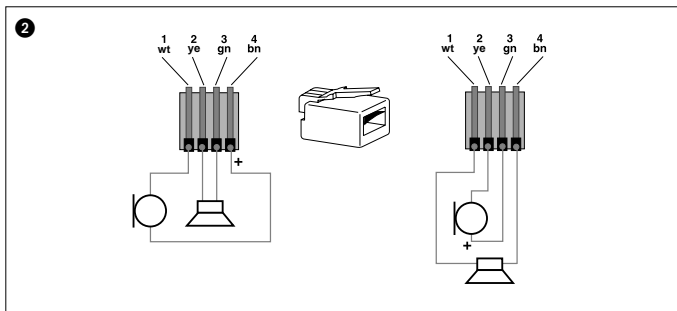

Some telephones (especially from German manufacturers) have a receiver socket suitable for the headset. In particular, this socket is able to supply the necessary operating voltage for the condenser microphone.

Please ask your telephone manufacturer whether you can directly connect a headset (fig. 3). He will need the circuit diagram and the technical data of your Sennheiser headset. Please photocopy pages 10 and 29 of these operating instructions for him.

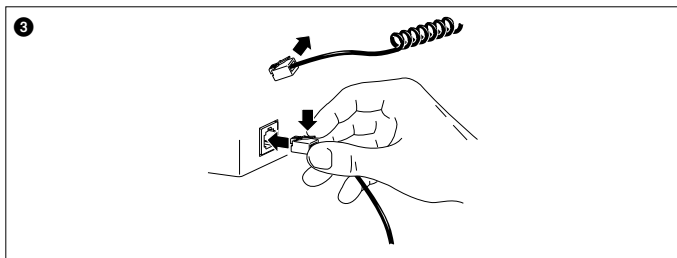

Adjusting the microphone boom

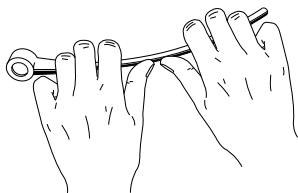

Adjusting the headband

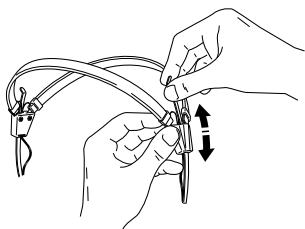
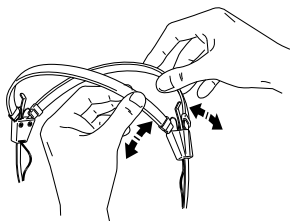

Cable and microphone on the left or the right



Cable on the left

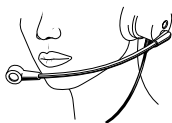

Cable on the right

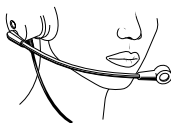

Technical data

Headphone

| | |
|----------------------|--|
| Transducer principle | dynamic, open |
| Frequency response | 20 Hz - 18 kHz |
| Impedance | mono: 150 Ω , stereo: 300 Ω per side |
| THD | < 1 % |

Microphone

| | |
|--|--|
| Transducer principle | HME 45-6 / HME 45-C / HME 45 telcom noise-cancelling back-electret condenser microphone capsule |
| Frequency response (2 cm distance between mic and corner of mouth) | 100 Hz - 5 kHz |
| Output voltage | HME 45 telcom: -40 dBV/Pa as per 121 TR 9-5 HME 45-6/ -C: -35 dBV/Pa |
| Operating voltage | HME 45 telcom: 5 V DC HME 45-6/ -C: 3.5 - 10 V DC |

Microphone

| | |
|--|---------------------------------------|
| Transducer principle | HMD 45-6 Dynamic microphone |
| Frequency response (2 cm distance between mic and corner of mouth) | 50 Hz - 12 kHz |
| Output voltage | 0.5 mV/Pa |
| Impedance | 200 Ω |

Other

| | |
|------------------------|---|
| Contact pressure | approx. 1.6 N |
| Weight (without cable) | 140 g |
| Cable | single-sided, total length 1.8 m |
| Connector | HME 45 telcom: 4-pin western connector HME 45-C: 5-pin XLR connector HME 45-6: open-ended cable HMD 45-6: open-ended cable |
| Supply schedule | 1 headset |
| Product variants | HME 45 telcom: 4-pin western connector HME 45-C: 5-pin XLR connector HME 45-6: open-ended cable HMD 45-6: open-ended cable |

HME 45-6

Ensemble casque/micro pour utilisation dans des centraux téléphoniques ou pour des systèmes de conférence et d'interprétariat. L'ensemble est livré avec extrémité libre pour que l'utilisateur puisse choisir le connecteur approprié pour son application. **Pour les connexions du câble, veuillez vous référer à la page 27.**

HME 45-C

Ensemble casque/micro pour utilisation dans des centraux téléphoniques ou pour des systèmes de conférence et d'interprétariat. Cet ensemble est livré avec connecteur XLR à 5 pôles. **Pour les connexions du connecteur, veuillez vous référer à la page 28.**

HME 45 telcom

Ensemble casque/micro pour utilisation dans des centraux téléphoniques ou pour raccordement à des téléphones avec prise appropriée (selon la norme de connexion 121 TR 9-5 de la Telekom allemande). Cet ensemble casque/micro remplace le combiné et vous donne une totale liberté d'action. **Pour les connexions du connecteur, veuillez vous référer à la page 29.**

HMD 45-6

Ensemble casque/micro avec microphone dynamique. Aucune tension d'alimentation n'est nécessaire au niveau du microphone. L'ensemble est livré avec extrémité libre pour que l'utilisateur puisse choisir le connecteur approprié pour son application. **Pour les connexions du câble, veuillez vous référer à la page 27.**

Raccordement a un telephone avec prise 121 TR 9-5

Dans le cas idéal, votre téléphone est muni d'une prise appropriée pour l'ensemble casque/micro. Elle ressemble à la prise utilisée pour le câble hélicoïdal du combiné, mais elle n'est pas encore branchée. Quelques fabricants la marquent avec le symbole de casque, d'autres avec la désignation „121 TR 9-5“.

- ▶ Raccordez le câble de l'ensemble casque/micro HME 45 telcom à cette prise (voir fig. ①).
- ▶ Le combiné reste sur le poste, il sert comme „commutateur“ au commencement et à la fin de vos appels de téléphone.

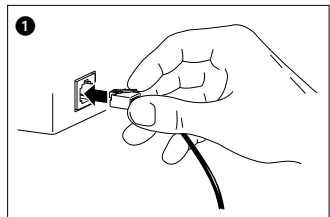

N. B. pour le HME 45 telcom:

Si vous avez un téléphone auquel on peut raccorder un ensemble casque/micro mais qui n'est pas conforme à la norme 121 TR 9-5 de la Telekom allemande, il faut faire faire un adaptateur ou bien utiliser un nouveau connecteur. Figure 2 montre les connexions des câbles.

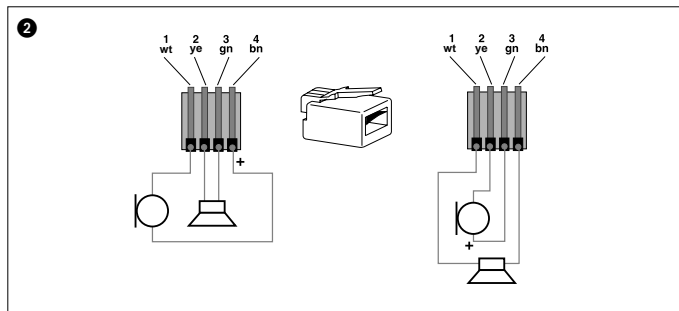

Quelques téléphones (notamment ceux des fabricants allemands) possèdent une prise de combiné auquel on peut directement raccorder un ensemble casque/micro. Cette prise a les connexions correctes et fournit la tension nécessaire pour le microphone électrostatique.

Renseignez-vous auprès du fabricant de votre téléphone si vous pouvez directement y raccorder un ensemble casque/micro (fig. 3). Pour pouvoir vous donner cette information, le fabricant a besoin du schéma des circuits et des connexions et des caractéristiques techniques de votre ensemble casque/micro HME 45 telcom de Sennheiser. Le mieux est de lui photocopier les pages 14 et 29 de cette notice d'emploi.

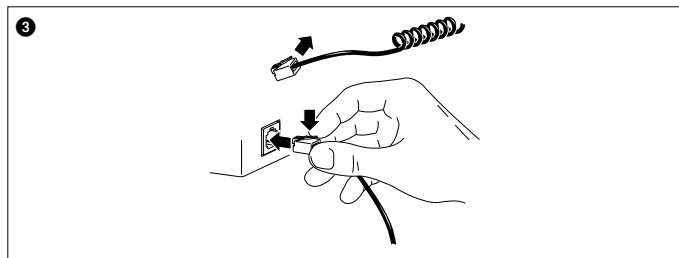

Comment ajuster le microphone

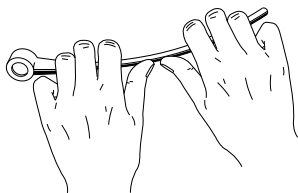

Comment ajuster l'arceau du casque

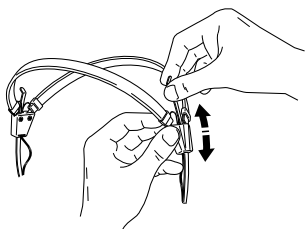
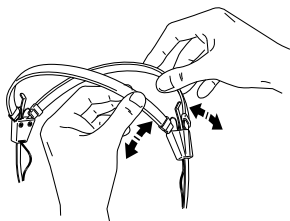

Câble et microphone a gauche ou a droite



Câble à gauche

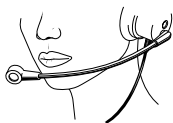

Câble à droite

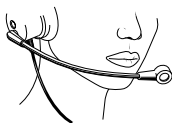

Caracteristiques techniques

Casque

| | |
|------------------------|--|
| Principe transducteur | dynamique, ouvert |
| Bande passante | 20 Hz - 18 kHz |
| Impédance transducteur | 150 Ω (mono), 300 Ω par (stéréo) |
| Distorsion harmonique | < 1 % |

Microphone

| | |
|--|--|
| | HME 45-6 / HME 45-C / HME 45 telcom |
| Principe transducteur | capsule à back-electret à compensation du bruit |
| Bande passante (distance entre microphone et le bord de la bouche: 2 cm) | 100 Hz - 5 kHz |
| Tension de sortie | HME 45 telcom: -40 dBV/Pa selon 121 TR 9-5 HME 45-6/ -C: -35 dBV/Pa |
| Tension d'alimentation | HME 45 telcom: 5 V DC HME 45-6/ -C: 3,5 - 10 V DC |

Microphone

| | |
|--|----------------------|
| | HMD 45-6 |
| Principe transducteur | Microphone dynamique |
| Bande passante (distance entre microphone et le bord de la bouche: 2 cm) | 50 Hz - 12 kHz |
| Tension de sortie | 0,5 mV/Pa |
| Impédance | 200 Ω |

Général

| | |
|------------------------------------|--|
| Pression exercée par les écouteurs | approx. 1,6 N |
| Poids sans câble | 140 g |
| Câble | unilatéral, longueur totale 1,8 m |
| Connecteur | HME 45 telcom: fiche Western à 4 pôles HME 45-C: connecteur XLR à 5 pôles HME 45-6: extrémité libre HMD 45-6: extrémité libre |
| Contenu | 1 ensemble casque/micro |
| Variantes | HME 45 telcom: fiche Western à 4 pôles HME 45-C: connecteur XLR à 5 pôles HME 45-6: extrémité libre HMD 45-6: extrémité libre |

HME 45-6

Set cuffia / microfono per collegamento ai posti di commutazione nelle centrali di commutazione telefonica, per impianti di conferenza e di traduzione simultanea. Questa cuffia viene fornita con l'estremità aperta del cavo, per cui è possibile un collegamento specifico del cliente. **Per il collegamento si veda lo schema elettrico a pagina 27.**

HME 45-C

Set cuffia / microfono per collegamento ai posti di commutazione nelle centrali di commutazione telefonica, per impianti di conferenza e di traduzione simultanea. Questa cuffia viene fornita con una spina XLR a 5 poli. **Per il collegamento della spina XLR si veda lo schema elettrico a pagina 28.**

HME 45 telcom

Set cuffia / microfono per il collegamento ai posti di commutazione delle centrali di commutazione telefoniche o ai telefoni („Terminali di telecomunicazione“) con relativa presa di collegamento (norma di collegamento della Telekom Tedesca AG 121 TR 9-5). Questa cuffia sostituisce il microtelefono e permette di telefonare „a viva voce“. **Per il collegamento si veda lo schema elettrico a pagina 29.**

HMD 45-6

Set cuffia / microfono con microfono dinamico. Non necessita di alimentazione elettrica. Questa cuffia viene fornita con l'estremità aperta del cavo, per cui è possibile un collegamento specifico del cliente. **Per il collegamento si veda lo schema elettrico a pagina 27.**

HME 45 telcom: Collegamento ad un telefono

Sul Vostro telefono si trova una presa adatta a questa cuffia. Essa è simile alla presa, alla quale è collegato il cavo a spirale per il microtelefono, non è tuttavia ancora occupata. Alcuni costruttori contrassegnano la presa con il simbolo di una cuffia o con la sigla „121 TR 9-5“.

- ▶ Innestate in questa presa il cavo di collegamento della cuffia HME 45 telcom. (Figura 1)
- ▶ Lasciate il microtelefono sul Vostro telefono, esso Vi serve come „interruttore“ all'inizio e alla fine della conversazione.

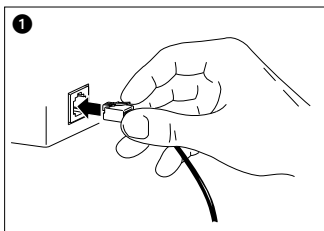

HME 45 telcom: Avvertenze

In commercio esistono telefoni, nei quali la configurazione delle prese per il collegamento di una cuffia non sono conformi alla norma di collegamento della Telekom Tedesca AG 121 TR 9-5. In questo caso dovete far costruire un adattatore oppure dovete applicare una nuova spina. La figura 2 mostra la diversa configurazione sul cavo di collegamento:

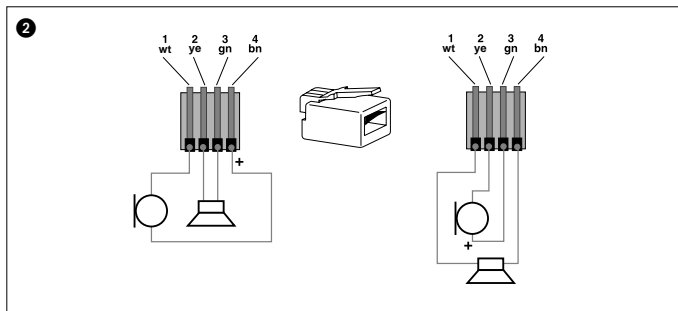

Alcuni telefoni (soprattutto quelli di produzione tedesca) hanno un cablaggio adatto per questa cuffia sulla presa di collegamento per il microtelefono. In questo caso è presente soprattutto la tensione di alimentazione necessaria per il microfono a condensatore.

InformateVi presso il costruttore del Vostro telefono se potete eventualmente collegare una cuffia direttamente (figura 3). Il costruttore ha bisogno dello schema di collegamento e dei dati tecnici della Vostra cuffia Sennheiser HME 45 telcom. A tale scopo copiate le pagine 18 e 29 di queste istruzioni.

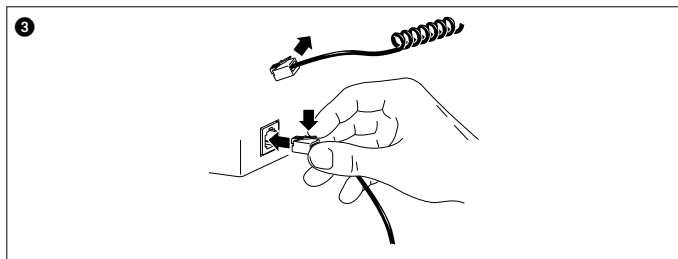

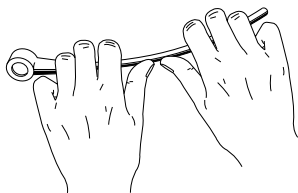

Regolare il braccio del microfono

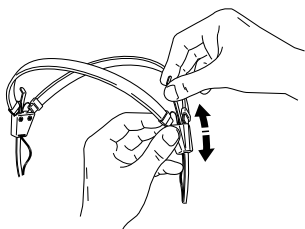
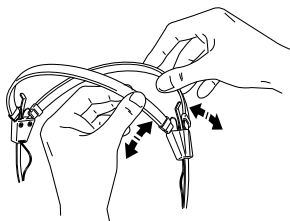

Regolare la staffa della cuffia

Cavo e microfono da destra o da sinistra



Cavo a sinistra

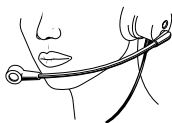

Cavo a destra

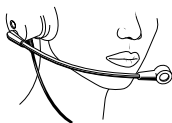

Dati tecnici

Cuffia

| | |
|------------------------|---|
| Principio convertitore | dinamico, aperto |
| Banda di trasmissione | 20 Hz - 18 kHz |
| Impedenza | 150 Ω (mono) 300 Ω per ogni lato (stereo) |
| Fattore di distorsione | < 1 % |

Microfono

| | |
|---|---|
| Principio convertitore | HME 45-6 / HME 45-C / HME 45 telcom Capsula condensatore contro-elettrodo elettretre, con compensazione del rumore |
| Banda di trasmissione ad una distanza di 2 cm dall'angolo della bocca | 100 Hz - 5 kHz |
| Tensione di uscita | HME 45 telcom: -40 dBV/Pa secondo 121 TR 9-5 HME 45-6 / -C : -35 dBV/Pa |
| Tensione di alimentazione | HME 45 telcom: 5 V DC HME 45-6 / -C 3,5 - 10 V DC |

Microfono

| | |
|---|---------------------------------------|
| Principio convertitore | HMD 45-6 microfono dinamico |
| Banda di trasmissione ad una distanza di 2 cm dall'angolo della bocca | 50 Hz - 12 kHz |
| Tensione di uscita | 0,5 mV/Pa |
| Impedancia | 200 Ω |

Dati generali

| | |
|---------------------------|---|
| Forza di pressione cuffia | ca. 1,6 N |
| Peso senza cavo | 140 g |
| Cavo | su un lato, lunghezza totale: 1,8 m |
| Spina | HME 45 telcom: spina Western a 4 poli HME 45-C: spina XLR a 5 poli HME 45-6: estremità aperta del cavo HMD 45-6: estremità aperta del cavo |
| Volume di fornitura | 1 cuffia |
| Esecuzioni | HME 45 telcom: spina Western a 4 poli HME 45-C: spina XLR a 5 poli HME 45-6: estremità aperta del cavo HMD 45-6: estremità aperta del cavo |

HME 45-6

Combinación de auricular y micrófono para uso en puestos de trabajo en centrales de información telefónica, para conferencias e instalaciones de interpretación simultánea. El dispositivo se suministra con los extremos de los cables abiertos, para permitir al cliente conectarlo según sus necesidades. **En la página 27 se indica el modo de conexión en el esquema del circuito amperimétrico.**

HME 45-C

Combinación de auricular y micrófono para conectar en puestos de trabajo en centrales de información telefónica, para conferencias e instalaciones de interpretación simultánea. El dispositivo se suministra con un enchufe XLR de 5 polos. **En la página 28 se indica el modo de conexión del enchufe XLR en el esquema del circuito amperimétrico.**

HME 45 telcom

Combinación de auricular y micrófono para conectar en puestos de trabajo en centrales de información telefónica o en teléfonos („Aparatos de telecomunicación“) provistos del casquillo de conexión apropiado (Norma de conexión de la *Deutsche Telekom AG*, 121 TR 9-5). El auricular del teléfono se reemplaza con esta combinación de auricular y micrófono, que permite a quien la usa telefonar, manteniendo libres las manos. **En la página 29 se indica el modo de conexión en el esquema del circuito amperimétrico.**

HMD 45-6

Combinación de auricular y micrófono con micrófono dinámico. No requiere tensión de alimentación. El dispositivo se suministra con los extremos de los cables abiertos, para permitir al cliente conectarlo según sus necesidades. **En la página 27 se indica el modo de conexión en el esquema del circuito amperimétrico.**

HME 45 telcom: Conexión a un teléfono

En su teléfono existe un casquillo apropiado para esta combinación de auricular y micrófono. Este casquillo, que se encuentra libre, es similar al casquillo en el cual se inserta el cable en espiral para el auricular. Algunos fabricantes señalan el casquillo con el símbolo de un auricular o con la designación „121 TR 9-5“.

- ▶ Inserte en este casquillo el cable conector del dispositivo combinado de auricular y micrófono HME 45 telcom. (Ilustración ❶).
- ▶ No levante el auricular del teléfono, lo necesita como „conmutador“ al principio y al fin de su conversación.

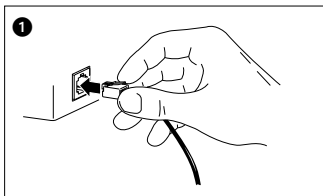

HME 45 telcom: Indicaciones

Existen en el comercio teléfonos en los cuales la disposición del casquillo para conectar un dispositivo combinado de auricular y micrófono no corresponde a la norma de conexión de la *Deutsche Telekom AG* 121 TR 9-5. En tal caso será necesario encargar un adaptador, o montar un nuevo enchufe. La ilustración ② indica las diferentes posibilidades de conexión en el cable conector:

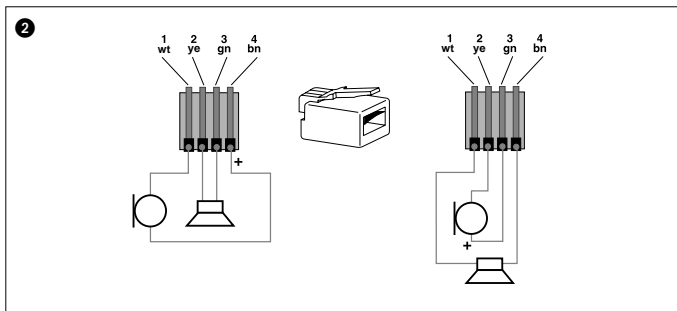

Algunos teléfonos (especialmente de fabricación alemana) tienen en el casquillo de conexión para el auricular un circuito adecuado para este dispositivo combinado de auricular y micrófono. De tal forma se logra también el voltaje de alimentación necesario para el micrófono de condensador.

Pregunte al fabricante de su teléfono si existe la posibilidad de conectar directamente un dispositivo combinado de auricular y micrófono (Fig. ③). A tal fin necesita un esquema de circuitos y los datos técnicos de su dispositivo combinado de auricular y micrófono HME 45 telcom de Sennheiser. A tal efecto, sírvase remitirle fotocopias de las páginas 22 y 29 de estas instrucciones.

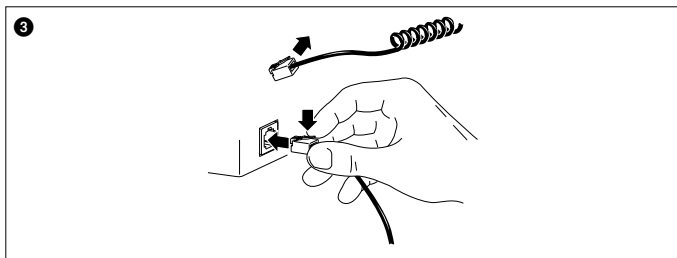

Ajustar el brazo del microfono

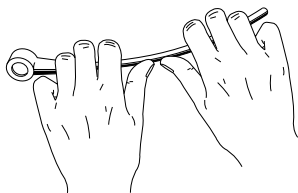

Ajustar el aro del auricular

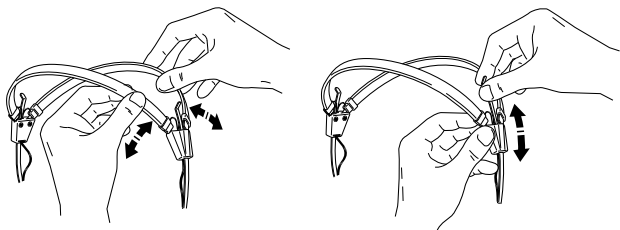

Cable y microfono a la derecha o a la izquierda



Cable a la izquierda

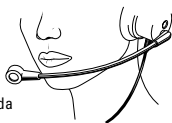

Cable a la derecha

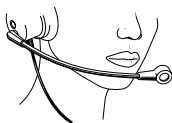

Datos técnicos

Casco auricular

| | |
|-----------------------|---|
| Principio transductor | dinámico, abierto |
| Margen de transmisión | 20 Hz - 18 kHz |
| Impedancia | 150 Ω (mono) 300 Ω por lado (estéreo) |
| Factor de distorsión | < 1% |

Micrófono

| | |
|--|--|
| | HME 45-6 / HME 45-C / HME 45 telcom |
| Principio transductor | Cápsula de condensador contraelectreto, con compensación de ruidos |
| Margen de transmisión a distancia de 2 cm al ángulo de la boca | 100 Hz - 5 kHz |
| Tensión de salida | HME 45 telcom: -40 dB/Pa según 121 TR 9-5 HME 45-6 / -C: 3,5 dBV/Pa |
| Tensión de alimentación | HME 45 telcom: 5 V DC HME 45-6 / -C: 3,5 - 10 V DC |

Micrófono

| | |
|--|--------------------|
| | HMD 45-6 |
| Principio transductor | Micrófono dinámico |
| Margen de transmisión a distancia de 2 cm al ángulo de la boca | 50 Hz - 12 kHz |
| Tensión de salida | 0,5 mV/Pa |
| Impedancia | 200 Ω |

Datos generales

| | |
|---------------------------------|---|
| Fuerza de apriete del auricular | Aprox. 1,6 N |
| Peso sin el cable | 140 g |
| Cable | Unilateral, largo total: 1,8 m |
| Enchufe | HME45 telcom: enchufe occidental, 4 polos HME 45-C: Enchufe XLR, 5 polos HME 45-6: extremo del cable abierto HMD 45-6: extremo del cable abierto |
| El suministro incluye | 1 dispositivo combinado de auricular y micrófono |
| Versiones | HME45 telcom: enchufe occidental, 4 polos HME 45-C: Enchufe XLR, 5 polos HME 45-6: extremo del cable abierto HMD 45-6: extremo del cable abierto |

HME 45-6

Luister-/spreekgarnituur voor de aansluiting aan telefooncentrales voor conferentie en tolk-installaties. Deze garnituur wordt geleverd met open kabeluiteinden zodat een specifieke aansluiting van de klant mogelijk is. **U vindt de beschakeling in het stroomloopschema op pagina 27.**

HME 45-C

Luister-/spreekgarnituur voor de aansluiting aan telefooncentrales voor conferentie en tolk-installaties. Deze garnituur wordt geleverd met een 5-polige XLR-stekker. **U vindt de beschakeling in het stroomloopschema op pagina 28.**

HME 45 telcom

Luister-/spreekgarnituur voor de aansluiting aan telefooncentrales of aan telefoons (telcommunicatie-eindapparaten) met overeenkomstige aansluitingsbus (aansluitnorm van de Duitse Telekom AG 121 TR 9-5) Deze luister-/spreekgarnituur vervangt de telefoonhoorn en maakt telefoneren met “vrije handen” mogelijk. **U vindt de beschakeling in het stroomloopschema op pagina 29.**

HMD 45-6

Luister-/spreekgarnituur met dynamische microfoon. Geen voedingsspanning nodig. Deze garnituur wordt geleverd met open kabeluiteinden zodat een specifieke aansluiting van de klant mogelijk is. **U vindt de beschakeling in het stroomloopschema op pagina 27.**

HME 45 telcom: Aansluiting aan een telefoon

Op uw telefoon bevindt zich een bus die op deze luister-/spreekgarnituur past. Deze bus lijkt op de bus waaraan het spiraalvormige snoer van de telefoonhoorn is aangesloten, is echter nog niet bezet. Sommige fabrikanten kenmerken deze bus met het symbool van een hoofdtelefoon of met de aanduiding “121TR9-5”.

- ▶ Steek de aansluiting van de luister-/spreekgarnituur HME 45 telcom (afbeelding ❶) in deze bus.
- ▶ Laat de hoorn op uw telefoon-toestel liggen. U heeft deze als schakelaar aan het begin en het einde van uw gesprek nodig.

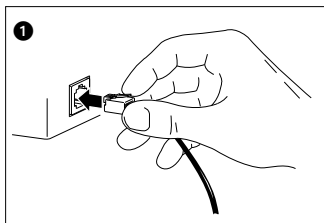

HME 45 telcom: Opmerkingen

Er zijn telefoons in de handel verkrijgbaar waarbij de busbelegging van een luister-/spreekgarnituur niet overeenkomt met de aansluitnorm van de Duitse Telekom AG 121 TR 9-5. In dit geval moet u een adapter laten maken of een nieuwe stekker aanbrengen. Afbeelding 2 toont de verschillende aansluitbeleggingen van de aansluitkabel.

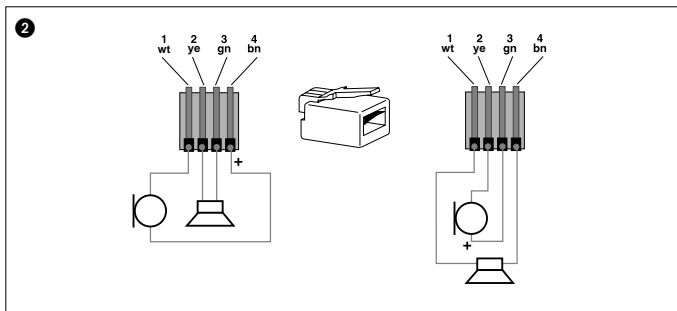

Sommige telefoons (vooral die, die in Duitsland werden geproduceerd) hebben aan de aansluitbus voor de telefoonhoorn een passende beschakeling voor deze luister-/spreekgarnituur. Vooral de noodzakelijke voedingsspanning voor het condensator-microfoon is dan ook aanwezig.

Informeer bij de fabrikant van u telefoon of u eventueel een luister-/spreekgarnituur direct kunt aansluiten (afbeelding 3). De fabrikant heeft hiertoe een schakelschema en de technische gegevens van uw Sennheiser luister-/spreekgarnituur HME 45 telcom nodig. Kopieer hiervoor de pagina's 26 en 29 van deze gebruiksaanwijzing.

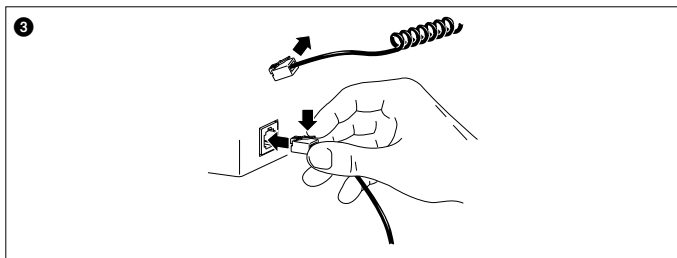

Arm van de microfoon instellen

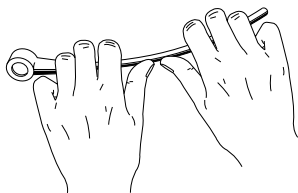

Hoofdbeugel instellen

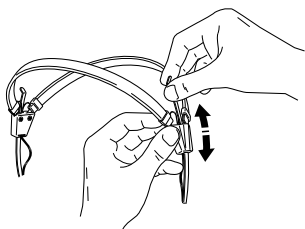
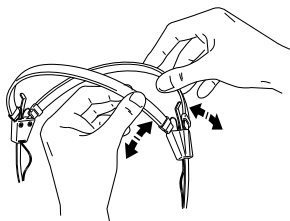

Kabel en microfoon van rechts of van links



Kabel links

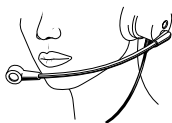

Kabel rechts

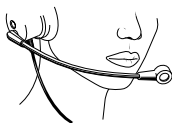

Technische gegevens

Hoofdtelefoon

| | |
|-------------------|--|
| Omzetprincipe | dynamisch, open |
| Frequentiebereik | 20 Hz - 18 kHz |
| Impedantie | 150 Ω (mono) 300 Ω per kant (stereo) |
| Vervormingsfactor | < 1% |

Microfoon

| | |
|--|--|
| | HME 45-6 / HME 45-C / HME 45 telcom |
| Omzetprincipe | Back-Elektret.condensatorcapsule ruis-gecompenseerd |
| Frequentieweergave bij een afstand van 2 cm tot de mondhoek | 100 Hz - 5 kHz |
| Uitgangsspanning | HME 45telcom: 40 dBV/Pa volgens 121 TR 9-5 HME 45-6/ -C: -35 dBV/Pa |
| Voedingsspanning | HME 45telcom: 5 V DC HME 45-6/ -C: 3,5-10 V DC |

Microfoon

| | |
|--|----------------------|
| | HMD 45-6 |
| Omzetprincipe | Dynamische Microfoon |
| Frequentieweergave bij een afstand van 2 cm tot de mondhoek | 50 Hz - 12 kHz |
| Uitgangsspanning | 0,5 mV/Pa |
| Impedantie | 200 Ω |

Algemene gegevens

| | |
|-----------------------------|--|
| Hoofdtelefoon-aandrukkracht | ca. 1,6 N |
| Gewicht zonder kabel | 140 g |
| Kabel | eenzijdig, lengte totaal 1,8 m |
| Stekker | HME 45telcom: westernstekker 4-polig HME 45-C: 5-polige XLR-stekker HME 45-6: open kabeluiteinden HMD 45-6: open kabeluiteinden |
| Leveromvang | 1 luister-/spreekgarnituur |
| Uitvoeringen | HME 45telcom: westernstekker 4-polig HME 45-C: 5-polige XLR-stekker HME 45-6: open kabeluiteinden HMD 45-6: open kabeluiteinden |

Stromlaufplan / circuit diagram
 schema des circuits et des connexions / schema elettrico
 esquema del circuito amperimetrico / Stroomloopschema

HMD 45-6

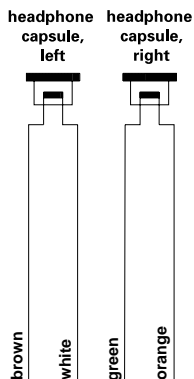
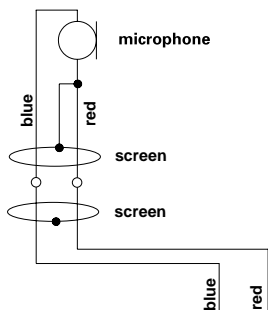

HME 45-6

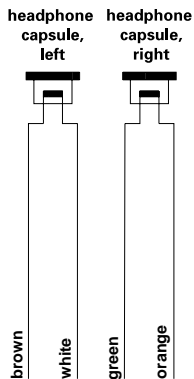
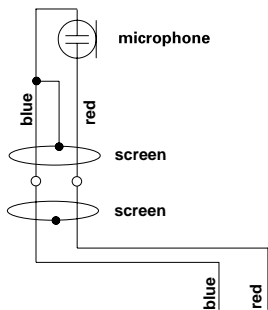

Stromlaufplan
circuit diagram
schema des circuits et des connexions
schema elettrico
esquema del circuito amperimetrico
Stroomloopschema

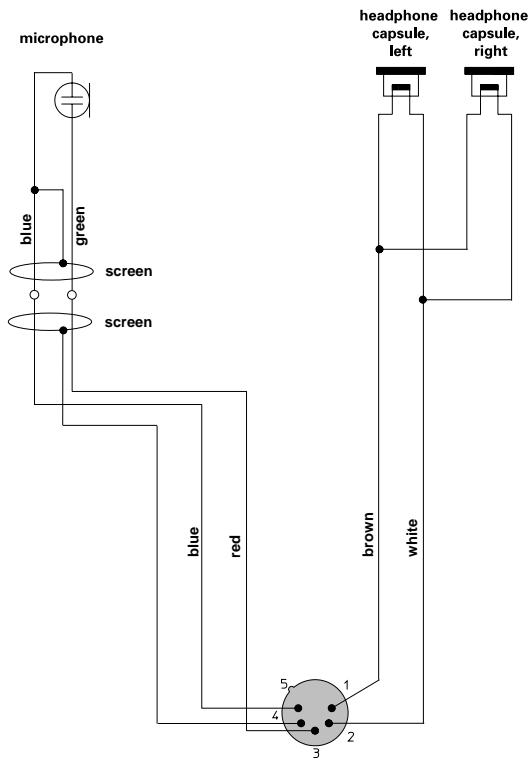

Stromlaufplan
circuit diagram
schema des circuits et des connexions
schema elettrico
esquema del circuito amperimetrico
Stroomloopschema

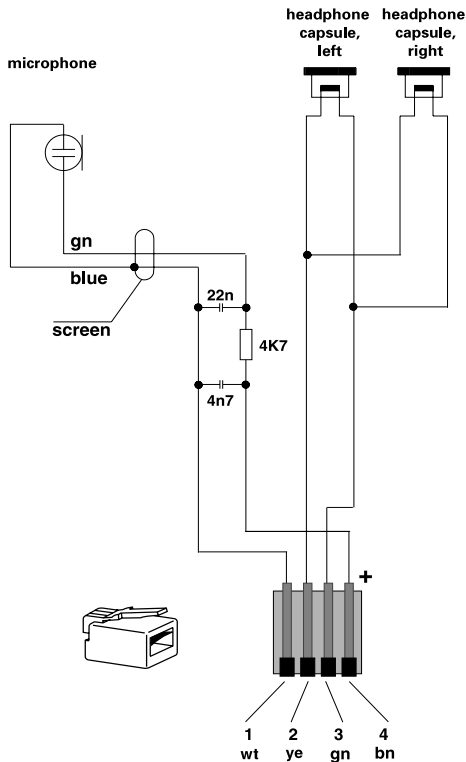

Sennheiser electronic GmbH & Co. KG
D-30900 Wedemark

Telefon: +49(0)5130 600 0
Telefax: +49(0)5130 600 300

Printed in Germany

Publ. 2/98

59377 / A 03